



Catalogue produits



*Pensez votre maison pour l'avenir
et investissez dans la qualité!*

Votre projet pas à pas

1. Approche personnalisée

Chaque projet commence par une rencontre pour comprendre vos besoins et vous proposer les meilleures solutions.

2. Précision & expertise

Nous réalisons les prises de mesures et vous guidons vers les meilleures options.

3. Création sur mesure

Fabrication sur mesure, avec une exigence de qualité et de finition irréprochable.

4. Installation soignée

Une pose maîtrisée pour un rendu durable, esthétique et performant.

SCHÜCO

Partner



blanc



noir

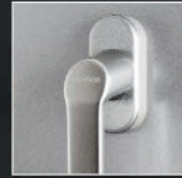

titane F9



vieil or F4

Couleurs standards*

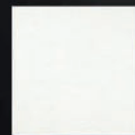

reinweiss

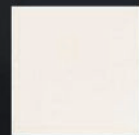

cremeweiss

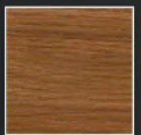

winchester

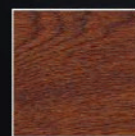

chêne doré

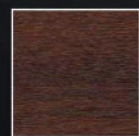

noix



acajou



brun foncé

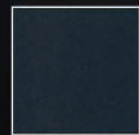

anthracite
satin 7016

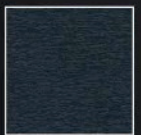

anthracite 7016



Fenêtres en PVC

Exclusive Line

Esthétique :

La version Elegant est équipée de charnières invisibles

Renforts en acier :

Acier galvanisé d'une épaisseur de 2mm au coeur du profilé

Vitrage : Paquet de 3 vitres, $U_g = 0,5 \text{ W/m}^2\text{K}$ avec cadre chaud rempli d'argon

0,72
W/m²K

Joint :

Système à triple joint en EPDM thermoscellé, premier au monde dans l'industrie de la fenêtre

Isolation parfaite : Le produit pour maisons passives. Économie d'énergie et réduit les émissions de CO₂

V-PERFECT
TECHNOLOGY

Assemblage parfait et esthétique des profilés grâce à la technologie V-PERFECT RS

Profil : Profilé à 7 chambres d'isolation, 82 mm. Composé de PVC de haute qualité. Matériau respectueux de l'environnement

ExclusiveLineRénovation
Rénovation d'une longueur de 50 mm

10
ANS

GARANTIE

U_w
0,72
W/m²K

ÉCONOMIE D'ÉNERGIE



SÉCURITÉ

3x
ÉTANCHÉITÉ

82
mm

PROFONDEUR
DU CADRE



OSCILLO-BATTANTES



CHÂSSIS
FIXE



OUVERTURE
VERS L'EXTÉRIEUR
(uniquement pour
les portes-fenêtres)



SYSTÈME COULISSANT
À TRANSLATION

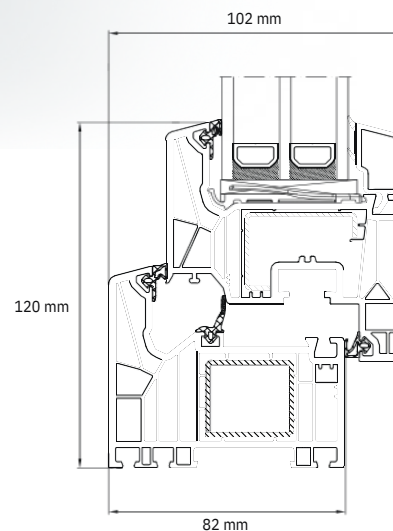



Exclusive Line
ELEGANT



Exclusive Line
SECURITY



Exclusive Line
STANDARD



Classic

PROFIL				
Le nombre de chambres dans le cadre	7	7	7	5
La largeur du cadre	82 mm	82 mm	82 mm	70 mm
Le nombre de joints au périmètre	3	3	3	2
Renfort en acier	acier dans le cadre et dans l'ouvrant	acier dans le cadre et dans l'ouvrant	acier dans le cadre et dans l'ouvrant	acier dans le cadre et dans l'ouvrant
Classe de profil	EuroLine	EuroLine	EuroLine	EuroLine
Garantie	10 ANS	10 ANS	5 ANS	5 ANS
POIGNÉE				
Type de poignée	aluminium akustik	aluminium akustik	aluminium akustik	aluminium
PAQUET DE VITRAGE STANDARD				
Vitrages	triple vitrage 4/18/4/18/4 cadre aluminium	triple vitrage 4/18/4/18/4 cadre aluminium	triple vitrage 4/18/4/18/4 cadre aluminium	double vitrage 4/16/4 cadre aluminium
Coefficient de transmission thermique	Ug = 0,5 W/m²K	Ug = 0,5 W/m²K	Ug = 0,5 W/m²K	Ug = 1,1 W/m²K
Argon	argon	argon	argon	argon
SÉCURITÉ				
Nombre standard de galets octogonaux et de gâches anti-éfraction dans chaque vantail OB	2	4	2	2
Nombre standard de galets octogonaux et de gâches anti-éfraction dans chaque vantail OF	×	×	2	2
FONCTIONNALITÉ				
Microventilation	✓	×	×	×
Win click	✓	✓	✓	✓
Inclinaison graduée	×	✓	✓	✓
Pièce d'appui avec joint	✓	✓	✓	✓
Rainure remplie	✓	✓	✓	en balcon
Blocage de la rotation de la poignée	✓	option	option	option



ELEGANT - Optez pour l'esthétique

Fenêtres équipées de ferrures discrètement dissimulées. Grâce à cette configuration les charnières sont invisibles lorsque la fenêtre est fermée.



SECURITE - Pariez sur la securite !

Fenêtres avec résistance à l'effraction, équipées d'un système de verrouillage anti-éfraction aux 4 coins de la fenêtre, ainsi qu'une plaque antiperçage montée sur la cassette de l'espagnolette.



Inclinaison graduée

Fonction pratique permettant de positionner l'ouvrant dans plusieurs positions à partir de la position d'ouverture minimale. Vous permet de régler l'intensité de ventilation en fonction de vos besoins.

PORTES COULISSANTES - HST EXCLUSIVE



EXCLUSIVE SLIDE VIDÉO



Amorti **SOFT CLOSE**

Le mécanisme freine doucement le vantail dans la phase finale de fermeture.



Seuil bas "SANS BARRIERES":

Seuil affleurant le sol depuis l'extérieur et l'intérieur du bâtiment



L'énergie et le confort avant tout!

La porte coulissante ExclusiveSlide allie performance énergétique, élégance et confort au quotidien. Grâce à ses excellentes performances énergétiques, elle limite efficacement les déperditions de chaleur en hiver et préserve votre intérieur des températures élevées en été permettant ainsi une consommation d'énergie réduite.

Conçue pour un confort d'utilisation au quotidien, la porte coulissante ExclusiveSlide offre une fluidité remarquable lors de l'ouverture et de la fermeture. Ses grands vitrages maximisent l'apport de lumière naturelle, agrandit visuellement les espaces et crée une connexion harmonieuse avec l'extérieur.

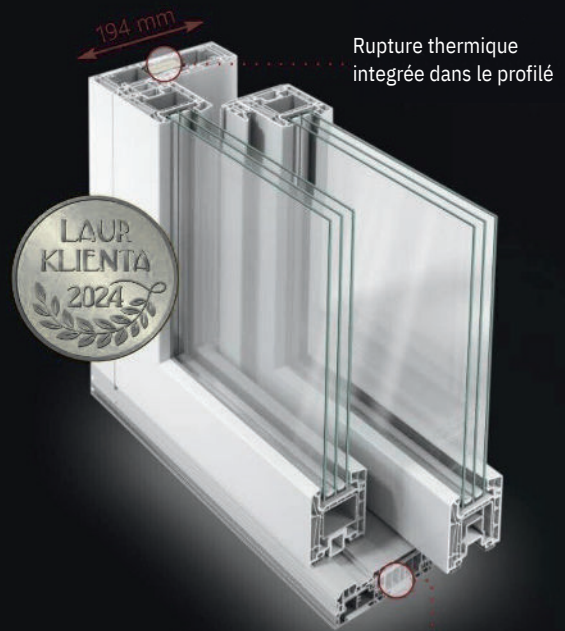

Rupture thermique intégrée dans le profilé

Rupture thermique intégrée dans le seuil

<p>U_w 0,8 W/m²K</p>	<p>6,5m</p>	<p>ESTHÉTIQUE</p>	<p>5 mm</p>	<p>5 ANS</p>
ÉCONOMIE D'ÉNERGIE	ESPACE	ESTHÉTIQUE	SEUIL BAS	GARANTIE

Variantes d'ouverture

Type A

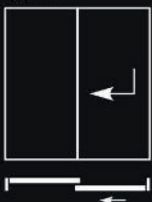

Type C

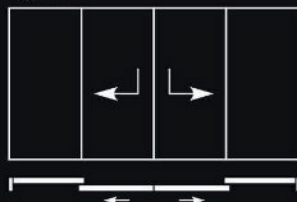

Type G3

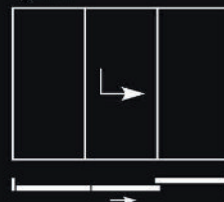

Type K



Systèmes coulissants en PVC

HST ExclusiveSlide (système coulissant à levage)



Caractéristiques et avantages :

- Assemblage des profilés avec technologie brevetée V-PERFECT®
- Crémone à quatre points avec micro-ventilation permettant une ventilation contrôlée et sécurisée.
- Renforts en acier assurant une stabilité maximale.
- Seuil de sol avec rupture thermique garantissant une isolation performante.

SCHÜCO
PARTNER

Schéma A



Schéma C



Schéma G3

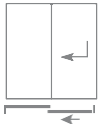

Schéma K

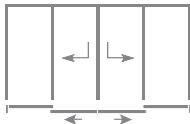

Assemblage parfait et esthétique des profilés grâce à la technologie V-PERFECT RS

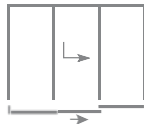
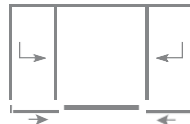
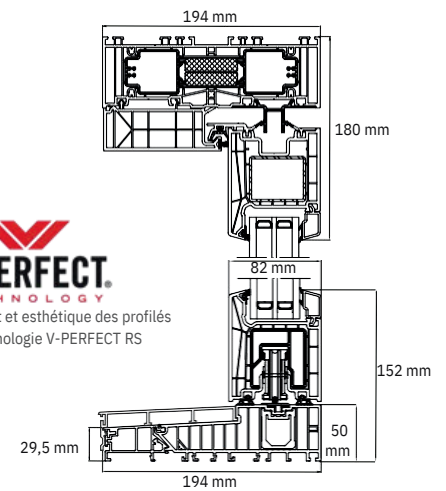

Schüco Move (système coulissant)

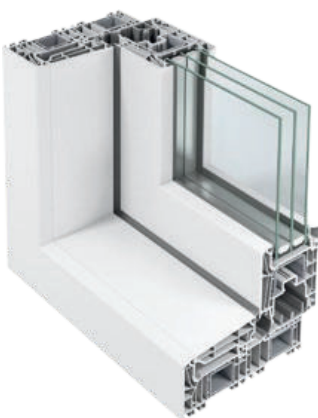

Caractéristiques et avantages :

- Assemblage des profilés avec la technologie brevetée V-PERFECT®
- Utilisation simple et efficace du système coulissant.
- Solution pour les espaces où il n'est pas possible d'installer des portes levantes-coulissantes traditionnelles (HS)
- Joints périphériques soudés

SCHÜCO
PARTNER

Schéma A



Schéma C



Assemblage parfait et esthétique des profilés grâce à la technologie V-PERFECT RS

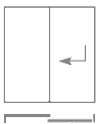
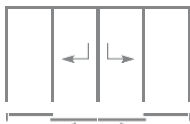
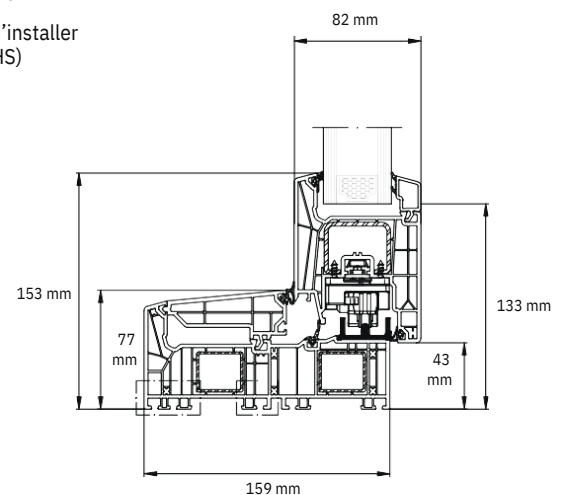

ALUPROF

ALUMINIUM SYSTEMS



Argent

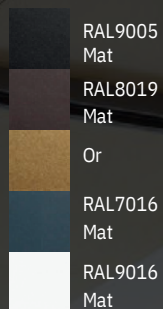

RAL9005
Mat

RAL8019
Mat

Or

RAL7016
Mat

RAL9016
Mat

Couleurs standards*

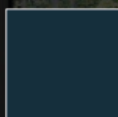

RAL7016

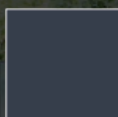

RAL7024



RAL7035

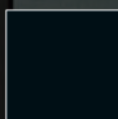

RAL9005



RAL9016



DB 703

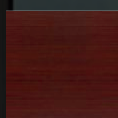

Acajou

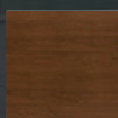

Noix

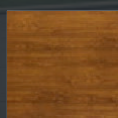

Chêne Doré

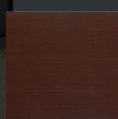

Palisander

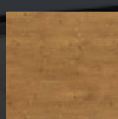

Winchester

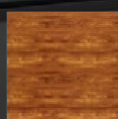

Cerisier



* Couleurs RAL complètes disponibles

Fenêtres en ALU

MB-FERROLINE

(Système fenêtres-portes}



COLORIS
RAL / DÉCOR



ÉCONOMIE D'ÉNERGIE



SÉCURITÉ



PROFONDEUR
DU CADRE



Caractéristiques et avantages :

- Design épuré de la fenêtre
- Disponibilité de deux niveaux d'isolation thermique : ST (Standard) et SI (Super Insulated)
- Conceptions parfaitement adaptées à tous styles de bâtiments
- Haute étanchéité à l'eau et à l'air
- Possibilité de réaliser des constructions anti-effraction
- Large gamme de vitrages
- Rupture thermique intégrée dans le profilé

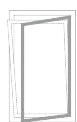
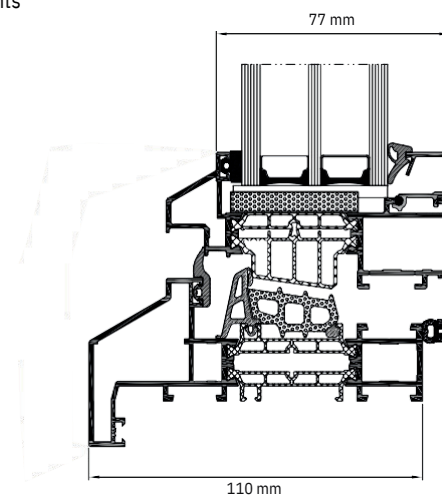

OSCILLO-BATTANTES



CHÂSSIS
FIXE



OUVERTURE
VERS L'EXTÉRIEUR

MB-MT50N



COLORIS
RAL / DÉCOR



ÉCONOMIE D'ÉNERGIE



SÉCURITÉ



PROFONDEUR
DU CADRE

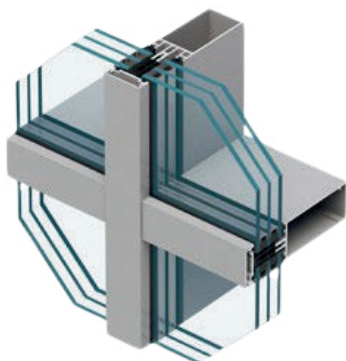

Caractéristiques et avantages :

- Gamme de montants et traverses répondant aux exigences les plus strictes en matière de statique
- Très bonne étanchéité à l'eau et au vent
- Excellentes performances d'isolation thermique
- Montage facile et fixations sûres
- Isolateurs innovants
- Large gamme de vitrages
- Disponible en plusieurs variantes d'isolation

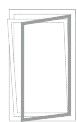
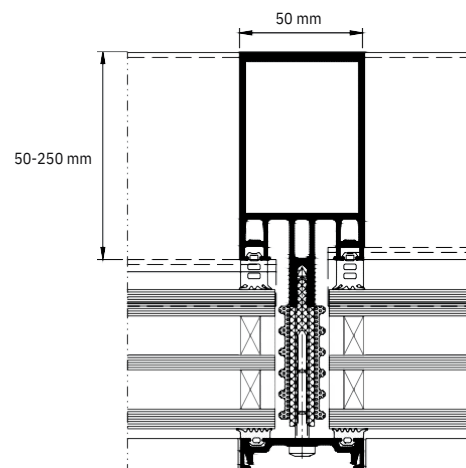

OSCILLO-BATTANTES



CHÂSSIS
FIXE



OUVERTURE
VERS L'EXTÉRIEUR

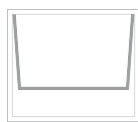

FENÊTRES
BASCULANTES

Fenêtres en ALU

MB-79N

(système fenêtres-portes)



COLORIS
RAL / DÉCOR



ÉCONOMIE D'ÉNERGIE
U_w
0,64
W/mK



SÉCURITÉ



70
mm

PROFONDEUR
DU CADRE



Caractéristiques et avantages :

- Possibilité d'intégrer une ferrure avec fonctions d'automatisation et de contrôle d'accès dans les portes
- Compatibilité avec tous les types de vitrages
- Large choix d'accessoires
- Excellente isolation thermique disponible en plusieurs variantes d'isolation
- Option balcon avec seuil bas
- Option poignée double face pour balcon



OSCILLO-BATTANTES



CHÂSSIS
FIXE



OUVERTURE
VERS L'EXTÉRIEUR

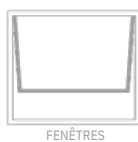

FENÊTRES
BASCULANTES

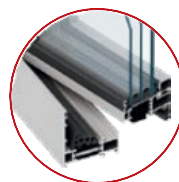

MB-79N US

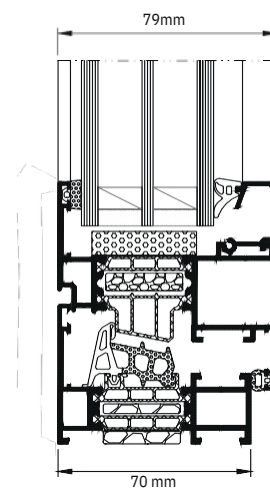

MB-86N

(système fenêtres-portes)



COLORIS
RAL / DÉCOR



ÉCONOMIE D'ÉNERGIE
U_w
0,62
W/mK



SÉCURITÉ



77
mm

PROFONDEUR
DU CADRE

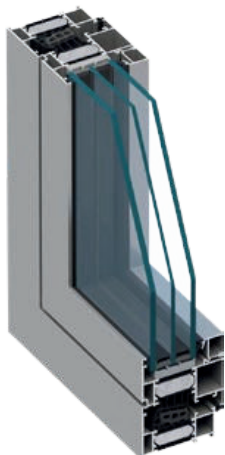

Caractéristiques et avantages :

- Compatibilité avec tous les types de vitrages
- Large choix de profils garantissant esthétique et résistance
- Drainage des profils disponible en deux versions : traditionnel ou dissimulé
- Excellente isolation thermique
- Disponible en plusieurs variantes d'isolation
- Option balcon avec seuil bas
- Option poignée double face pour balcon



OSCILLO-BATTANTES



CHÂSSIS
FIXE



OUVERTURE
VERS
L'EXTÉRIEUR

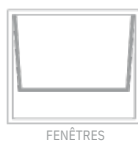

FENÊTRES
BASCULANTES

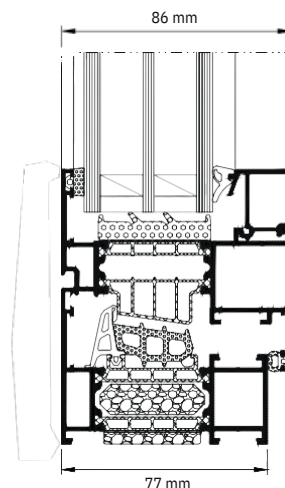

Systèmes coulissants en ALU

MB-59HS



COLORIS
RAL / DÉCOR



ÉCONOMIE D'ÉNERGIE
Uf 1,8
W/m2K



SÉCURITÉ



120
mm

PROFONDEUR
DU CADRE

Caractéristiques et avantages :

- Grandes dimensions admissibles des vantaux
- Version de porte disponible avec seuil bas, facilitant l'utilisation, notamment pour les personnes âgées ou à mobilité réduite
- Profilés fins laissant entrer plus de lumière
- Compatibilité avec les autres systèmes ALUPROF
- Disponible en version avec montant étroit
- Disponible en version MB-59 Slide et levante-coulissante
- Disponible avec de nombreuses options d'isolation



Schéma A



Schéma C

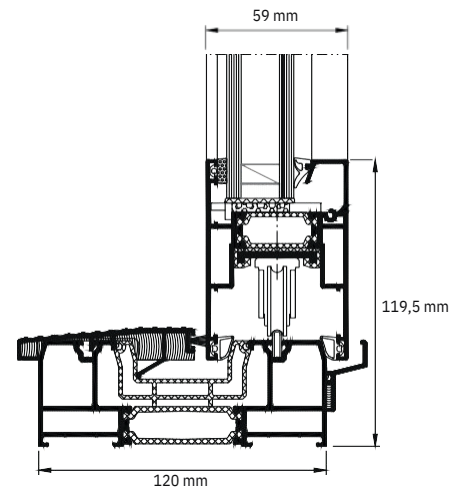
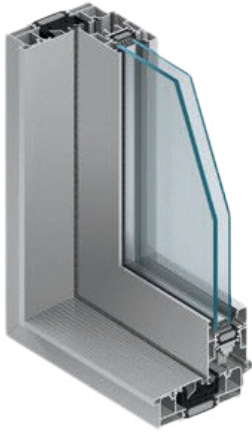

Schéma G3

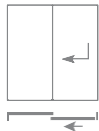

Schéma K

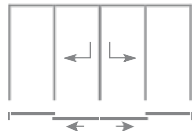

MB-77HS

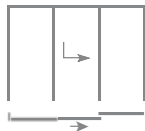
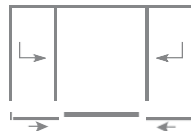

OPTION
D'AUTOMATISATION



COLORIS
RAL/DÉCOR



ÉCONOMIE D'ÉNERGIE
Uw 0,84
W/mK



SÉCURITÉ

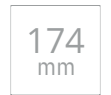

174
mm

PROFONDEUR
DU CADRE

Caractéristiques et avantages :

- Des profilés robustes et élancés
- Solutions pratiques avec seuil bas, affleurant avec la terrasse
- Possibilité de réaliser des portes à 90° et 270° avec montant mobile – coin coulissant
- Sécurité d'utilisation même pour des portes de grandes dimensions grâce au mécanisme Comfort Close
- Disponible en version avec montant étroit
- Disponible en version levante-coulissante
- Disponible avec de nombreuses options d'isolation



Schéma A



Schéma C

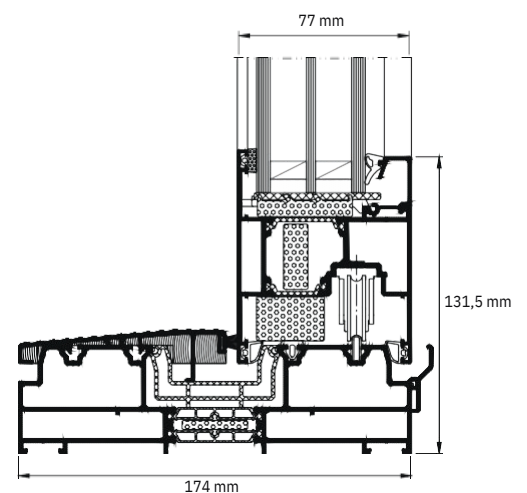
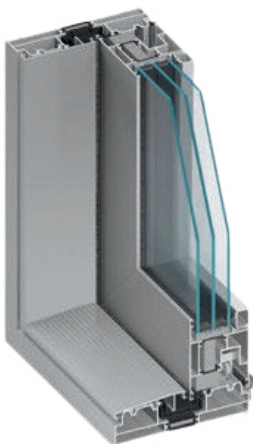

Schéma G3

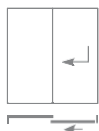

Schéma K

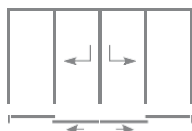

Volets roulants

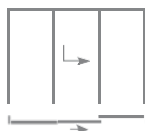
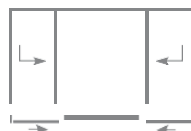

SK, SKE

Le système adaptatif SK, est conçu pour être utilisé principalement dans les bâtiments déjà existants. Un avantage incontestable de ce produit est qu'il n'est pas intégré à la fenêtre et qu'il n'impacte pas l'état actuel du bâtiment. Cela rend possible l'installation de ces volets à tout moment. Le caisson à volet peut également se placer sous le linteau.



SP, SP-E

Le système sous enduit SP-E est principalement prévu pour les bâtiments neufs. Posé en façade le volet roulant SP-E n'altère pas l'isolation thermique et acoustique de la fenêtre.



SKT Opoterm

Les volets roulants intégrés se caractérisent par le montage direct du caisson du volet sur le cadre de la fenêtre. Ces coffres de volets roulants sont fabriqués à partir de PVC de haute qualité et sont isolés offrant un meilleur confort thermique et acoustique.

Lames de volet isolées en aluminium

Couleurs:



01 – Argent
(RAL9006)



02 – Blanc
(RAL9016)



03 – Gris
(RAL7038)



05 – Beige
(RAL1013)



08 – Marron Foncé
(RAL8019)



09 – Marron
(RAL8014)



15 – Blanc-Crème



22 – Ultra-Blanc



23 – Anthracite



26 – Acajou



28 – Noix



30 – Chêne Doré



34 – Gris Quartz



36 – Chêne Marais



43 – Anthracite
Perlé Mat



52 – Winchester

Moustiquaires



Possibilité d'installation dans un système à trois rails.

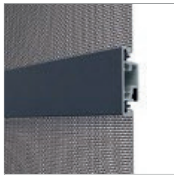

Renfort supplémentaire de la moustiquaire pour les vantaux de grandes dimensions

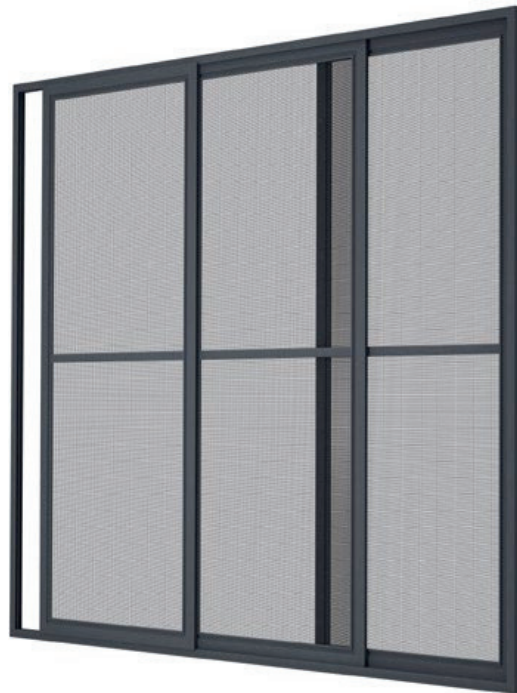

Le cadre et le vantail de la moustiquaire se distinguent par leur durabilité et leur esthétique.



La solution avec rail bas fonctionne parfaitement avec les portes coulissantes équipées d'un seuil affleurant.

MRP

Système de moustiquaire coulissante

Le système de moustiquaire MRP protège efficacement l'intérieur contre les insectes. Elle coulisse le long des rails supérieur et inférieur avec une grande fluidité. Un renfort supplémentaire, permet de réaliser des cadres de plus grandes dimensions.



Moustiquaires



MPH Harmony

Système de moustiquaire plissée

Simple et fonctionnelle, la moustiquaire plissée se démarque par son design "accordéon" dissimulé dans le profilé latéral. Le système de moustiquaire MPH Harmony peut protéger des ouvertures jusqu'à 4M de large. La structure réalisée en aluminium extrudé, la rend résistante aux intempéries. Elle peut être peinte dans la couleur RAL de votre choix. Le système de moustiquaire plissée est conçu pour fonctionner parfaitement avec les systèmes de volets roulants SLK 45, GK-R, GK-P et UPK 90.

Moustiquaire: battante



Charnière réglable à fermeture automatique.

Moustiquaire: fixe ou enroulable



MRS

MZN

Stores en tissu



Le store en tissu filtre la lumière tout en protégeant votre intimité des regards indiscrets.

Disponible en plusieurs coloris, il habillera parfaitement tous les styles d'intérieurs. De plus, comme une moustiquaire, il offre une protection efficace contre les insectes

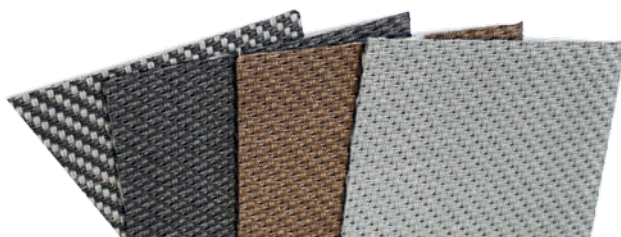

Stores brise-soleil



Réalisé en aluminium extrudé, le store extérieur garantit design et contrôle la luminosité à l'intérieur de votre habitation. Le laquage des éléments dans le RAL de votre choix, permet une parfaite harmonie visuelle avec la façade et les menuiseries.



Lames Z90



Lames C80



Portes de garage



Panneau de 60 mm ou 40 mm



Protection contre la surcharge



Portillon



Rouleaux doubles

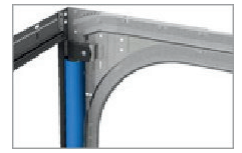

Protection des ressorts de tension



Genius

Garantie de qualité

Acteur majeur de solutions d'accès automatisées et sécurisées, Genius propose une large gamme de porte de garage, moteur et accessoires conçus pour offrir performance, sécurité et facilité d'usage et garantissant un fonctionnement fluide et silencieux.

Large gamme de couleurs – Une offre de peinture dans près de 200 couleurs et quelques dizaines de placages offrant la possibilité d'assortir votre porte de garage aux autres éléments de votre habitation.



Blanc

Anthracite
RAL7016

RAL7024

RAL7035

Noir
RAL9005

Corten

Woodec Oak

Winchester

Chêne doré

Noix

Chêne de marais

Acajou



SOMMER

Les moteurs SOMMER sont disponibles en deux variantes A550 L et A800 XL avec éclairage LED intégré et deux télécommandes. Ils ont également la possibilité de connecter une batterie pour assurer le fonctionnement en cas de panne de courant. Les moteurs Sommer sont équipés de systèmes autobloquants, garantissant une protection efficace contre l'effraction.



SOMFY

Les moteurs SOMFY sont disponibles en deux versions. Dexxo OPTIMO 800N RTS et Dexxo PRO 1000 RTS. L'appareil a la capacité de programmation de la force de détection d'obstacles et de décélération à l'ouverture et à la fermeture. Il est possible de moderniser lecteur avec des accessoires supplémentaires, tels qu'un bloc d'alimentation d'urgence, des cellules photoélectriques ou des télécommandes supplémentaires.

En cas d'obstruction, la motorisation s'arrête automatiquement.

Également pourvus de systèmes autobloquants, les moteurs Somfy offrent une protection efficace contre l'effraction.



Données techniques

Type	SOMMER		SOMFY	
	A 550 L	A 800 XL	Dexxo OPTIMO	Dexxo PRO
Force de traction maximal	550 N	800 N	800 N	1000 N
Alimentation du variateur	230 V	230 V	230 V	230 V
Vitesse maximal	200mm/s	180mm/s	140mm/s	180mm/s
Nombre max. d'appareils pour télécommande	20	20	32	32
Télécommandes en standard	2	2	1	2
Éclairage intégré	LED	LED	ampoule 21 W	ampoule 40 W



Somfy Automatisation (optionnel)



Master Pro Bitech
Jeu de cellules photoélectriques
(émetteur + récepteur)
1841233



Somfy Keygo 4 RTS
Télécommande à 4 canaux
1841118



Clavier à code sans fil
2-canal RTS
1841030



Récepteur RTS avec contact DRY
Jeu de cellules photoélectriques
(émetteur + récepteur)
1841102



Panneau de contrôle TaHoma®
1811478



La batterie Somfy
alimentation électrique de secours pour
le portail 5 à 10 cycles de fonctionnement
9001001



Clavier codé en métal io
1841207



**Récepteur pour le contrôle
de l'entraînement**
1841229

Sommer Automatisation (optionnel)



Photocellule avec réglage d'angle
(émetteur + récepteur)
7029V000



**Émetteur portatif
PEARL 4 canaux**
4018V000



**Scanner d'empreintes digitales
„ENTRASys+“**
S11186-00001



**Clavier radio
"ENTRAcode+“**
S11188-00001



Passerelle Internet
PL-ISG02W



Capteur magnétique
PL-ISG-TWS-101



**Bouton de commande
Wallstation**
S10834-00001



Bande LED Lumi+
éclairage supplémentaire
7041V000

Ensemble, construisons vos projets



Fenêtres - Portes - Volets - Portes de garage

1, Zoning de Latour
6761 Latour (Virton)

Tel: + 32 494 169 956

Contact@menuiseriesdacremont.be

